



ResMed

AirSense™ 10 AUTOSET FOR HER



User guide
Français

Bienvenue

Le AirSense™ 10 AutoSet for Her est un dispositif de pression auto-ajustable haut-de-gamme.

AVERTISSEMENT

- Lire ce guide entièrement avant d'utiliser l'appareil.
- Utilisez l'appareil conformément aux indications prévues, fournies dans ce guide.
- Vous devez suivre les conseils donnés par votre médecin traitant, avant les informations fournies dans ce guide.

Usage prévu

AirSense 10 AutoSet for Her

L'appareil AirSense 10 AutoSet for Her autopiloté est indiqué pour le traitement du syndrome d'apnées obstructives du sommeil (SAOS) chez les patientes pesant plus de 30 kg. Il est prévu pour une utilisation à domicile ou en milieu hospitalier.

L'humidificateur est prévu pour être utilisé chez un seul patient, à domicile, et pour être utilisé plusieurs fois dans un environnement hospitalier/institutionnel.

Contre-indications

Le traitement par pression positive est contre-indiqué chez certains patients présentant l'une des pathologies préexistantes suivantes :

- Affection pulmonaire bulleuse grave
- Pneumothorax
- Hypotension
- Déshydratation
- Fuite de liquide céphalo-rachidien, récente intervention chirurgicale crânienne ou traumatisme.

Effets secondaires

Contactez votre médecin traitant en cas de douleurs thoraciques inhabituelles, de maux de tête sévères ou d'une dyspnée accrue. Une infection aiguë des voies aériennes supérieures peut nécessiter l'arrêt temporaire du traitement.

Les effets secondaires suivants peuvent apparaître au cours du traitement avec l'appareil :

- Sécheresse du nez, de la bouche ou de la gorge
- Saignements de nez
- Ballonnements
- Gêne au niveau de l'oreille ou des sinus
- Irritation des yeux
- Érythèmes cutanés.

Présentation rapide

L'AirSense 10 inclut les éléments suivants :

- Appareil
- Circuit respiratoire
- Bloc d'alimentation

- Sac de transport
- Carte SD (déjà insérée).

Contactez votre prestataire de santé pour obtenir des informations sur la gamme d'accessoires disponibles utilisable avec l'appareil, notamment :

- Circuit respiratoire (chauffant et non chauffant) : ClimateLineAir™, SlimLine™, standard
- Filtre : Filtre hypoallergénique, filtre standard
- Convertisseur CC/CC Air10™
- Lecteur de carte SD
- Adaptateur d'oxymètre Air10
- Adaptateur USB Air10.

Présentation de votre appareil

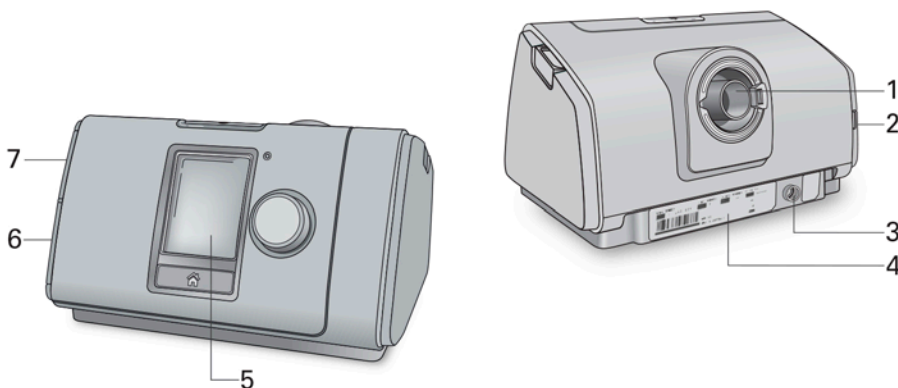

- | | | | |
|---|---|---|---------------------------|
| 1 | Sortie d'air | 5 | Écran |
| 2 | Couvercle du filtre à air | 6 | Couvercle de l'adaptateur |
| 3 | Prise d'alimentation | 7 | Couvercle de la carte SD |
| 4 | Numéro de série et numéro de l'appareil | | |

Présentation du panneau de contrôle

 Touche Marche/Arrêt

Appuyez sur la touche pour démarrer/arrêter le traitement.

Appuyez sur la touche pendant trois secondes pour entrer en mode économie d'énergie.

 Molette

Tournez la molette pour naviguer dans le menu et appuyez dessus pour sélectionner une option.

Tournez la molette pour ajuster une option sélectionnée et appuyez dessus pour enregistrer votre changement.

 Touche Accueil

Appuyez sur la touche pour retourner à l'écran d'accueil.

Différentes icônes peuvent être s'afficher sur l'écran à différents moments, notamment :

- | | | | |
|---|-------------------------------------|---|-------------------------------------|
|  | Durée de rampe |  | Transfert sans fil désactivé (gris) |
|  | Durée de rampe automatique |  | Aucune connexion sans fil |
|  | Puissance du signal sans fil (vert) |  | Mode Avion |

Configuration

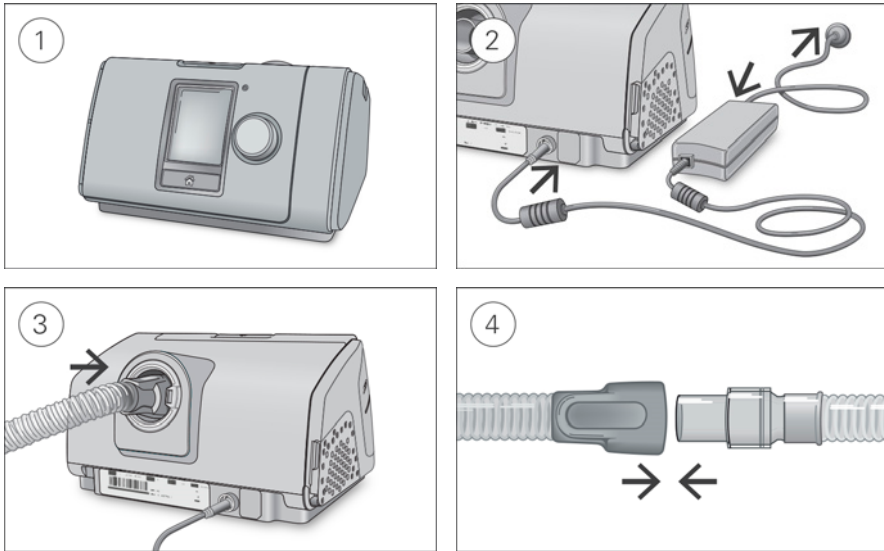

1. Placez l'appareil sur une surface plane et stable.
2. Branchez le connecteur d'alimentation à l'arrière de l'appareil. Branchez une extrémité du câble d'alimentation sur le bloc d'alimentation et l'autre extrémité sur la prise de courant.
3. Raccordez fermement le circuit respiratoire à la sortie d'air à l'arrière de l'appareil.
4. Raccordez l'extrémité libre du circuit respiratoire fermement sur le masque assemblé. Consultez votre guide d'utilisation du masque pour plus d'informations.

Les masques recommandés sont disponibles sur le site www.resmed.com.

Démarrage du traitement

1. Ajustez votre masque.
2. Appuyez sur Marche/Arrêt ou respirez normalement si l'option SmartSet est activée.

Vous saurez quel traitement est activé lorsque l'écran **Rap. Somm.** s'affiche.



La pression actuelle du traitement est indiquée en vert.

Pendant la durée de rampe, la pression augmente progressivement, et vous verrez un cercle qui tourne. Une fois la pression du traitement prescrite atteinte, le cercle tout entier devient vert.

L'écran devient noir automatiquement après quelques secondes. Vous pouvez appuyer sur Accueil ou sur la molette pour le rallumer. En cas d'interruption de l'alimentation électrique pendant le traitement, l'appareil redémarre automatiquement lorsque l'alimentation est rétablie.

L'appareil AirSense 10 dispose d'un capteur lumineux qui règle la luminosité de l'écran en fonction la lumière de la salle.

Arrêt du traitement

1. Retirez votre masque
2. Appuyez sur Marche/Arrêt. Si l'option SmartStart est activé, le traitement s'arrêtera automatiquement après quelques secondes.

L'écran **Rap. Somm.** vous donne maintenant un résumé de votre session de traitement.



Heures d'utilisation—Indique le nombre d'heures de traitement que vous avez reçu pendant la dernière session.

Étanchéité masque—Indique le niveau d'étanchéité de votre masque :

😊 Bonne étanchéité du masque.

☹ Nécessite un ajustement, consultez la section Ajustement du masque.

Tps total utilis. (Allemagne uniquement)—Indique le nombre total d'heures que vous avez utilisé votre appareil depuis que vous avez commencé à l'utiliser.

Si les éléments suivants sont configurés par votre prestataire de santé, vous verrez également :

Événements par heure—Indique le nombre d'apnées et d'hypopnées subies par le patient par heure.

Infos détaillées—Tournez la molette pour faire défiler le menu vers le bas et afficher des données d'utilisation plus détaillées.

Mode économie d'énergie

Votre appareil AirSense 10 enregistre vos données de traitement. Ne débranchez pas l'appareil pour qu'il puisse transmettre les données à votre prestataire de soins. Vous pouvez cependant le mettre en mode économie d'énergie pour économiser l'électricité.

Pour entrer en mode économie d'énergie :

- Appuyez sur la touche Marche/Arrêt pendant trois secondes.
L'écran devient noir.

Pour quitter le mode économie d'énergie :

- Appuyez sur Marche/Arrêt une fois.
L'écran d'accueil réapparaît.

Mes options

Votre appareil AirSense 10 a été configuré pour vos besoins par votre prestataire de santé mais vous pourriez souhaiter faire quelques petits ajustements pour rendre votre traitement plus confortable.

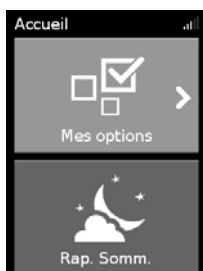

Sélectionnez **Mes options** puis tournez la molette pour voir vos réglages actuels. D'ici, vous pouvez personnaliser vos options.

Durée de rampe

Conçue pour rendre le début du traitement plus confortable, la durée de rampe est la période au cours de laquelle la pression augmente, passant d'une pression initiale basse à la pression de traitement prescrite.

Vous pouvez régler votre durée de rampe sur Off, 5 à 45 minutes ou Auto. Quand la durée de rampe est réglée sur **Auto**, l'appareil détectera quand vous vous êtes endormi puis augmentera progressivement jusqu'à la pression de traitement prescrite.



Pour ajuster la durée de rampe :

1. Dans **Mes options**, tournez la molette pour mettre en surbrillance **Dur. rampe** puis appuyez sur la molette.
2. Tournez la molette pour ajuster la durée de rampe à votre réglage préféré et appuyez sur la molette pour enregistrer le changement.

Ajust. Masque

L'option Ajustement du masque est conçue pour vous aider à évaluer et identifier des fuites d'air possibles autour de votre masque.



Pour vérifier l'ajustement du masque :

1. Mettez votre masque comme indiqué dans son guide d'utilisation.
2. Dans **Mes options**, tournez la molette pour mettre en évidence **Exéc. Ajust. masque** puis appuyez sur la molette. L'appareil commence à souffler de l'air.
3. Ajustez le masque, la bulle du masque et le harnais jusqu'à ce que vous obteniez un **Bon** résultat.

Pour arrêter l'option Ajustement du masque, appuyez sur la molette ou sur Marche/Arrêt. Si vous ne pouvez pas obtenir une bonne étanchéité du masque, consultez votre prestataire de santé.

Options supplémentaires

Votre prestataire de santé a pu vous accorder un accès spécial afin de personnaliser quelques options supplémentaires.

Aide expiratoire

Lorsqu'Aide expiratoire est activé, vous trouverez peut-être qu'il est plus facile d'expirer. Cela peut vous aider à vous habituer au traitement.

SmartStart

Lorsque SmartStart est activé, le traitement démarre automatiquement dès que vous expirez dans votre masque. Lorsque vous retirez votre masque, il s'arrête automatiquement après quelques secondes.

Masque

Cette option vous montre le réglage de votre type de masque. Si vous utilisez plusieurs types de masque, ajustez ce réglage lorsque vous passez d'un masque à l'autre.

Entretien de votre appareil

Il est important que vous nettoyez régulièrement votre appareil AirSense 10 pour assurer un traitement optimal. Les sections suivantes vous aideront avec le démontage, le nettoyage, la vérification et le remontage de votre appareil.

Déconnexion du circuit chauffant

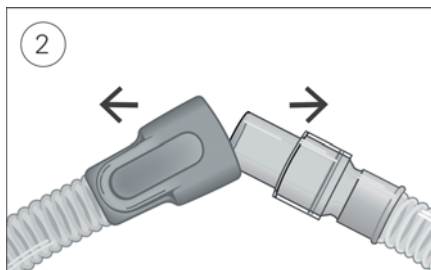
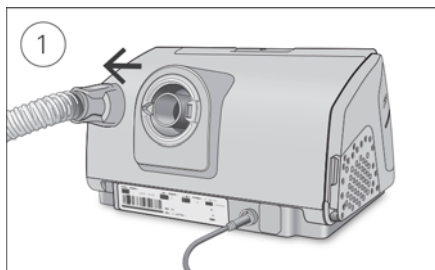

1. Tenez le raccord du circuit respiratoire et éloignez-le doucement de l'appareil.
2. Tenez le raccord du circuit respiratoire et la partie pivotante du masque, puis séparez-les doucement.

Nettoyage

Nettoyez l'appareil hebdomadairement de la manière suivante. Consultez le guide d'utilisation du masque pour des instructions détaillées sur le nettoyage de votre masque.

1. Nettoyez le circuit respiratoire à l'eau tiède avec un détergent doux.
Ne lavez pas le circuit respiratoire dans une machine à laver ou dans un lave-vaisselle.
2. Rincez soigneusement le circuit respiratoire et laissez sécher à l'abri de la lumière directe du soleil et/ou de la chaleur.
3. Essuyez l'extérieur de l'appareil à l'aide d'un chiffon sec.

Vérification

Vous devez vérifier régulièrement que le circuit respiratoire et le filtre à air ne sont pas endommagés.

1. Vérifiez le circuit respiratoire et remplacez-le s'il présente des trous, déchirures ou fissures.
2. Vérifiez le filtre à air et remplacez-le au moins tous les six mois.
Remplacez-le plus souvent s'il présente des trous ou s'il est bouché par des saletés ou par de la poussière.

Pour remplacer le filtre à air :

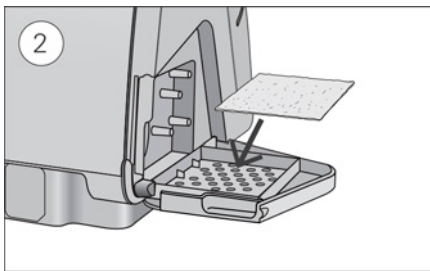
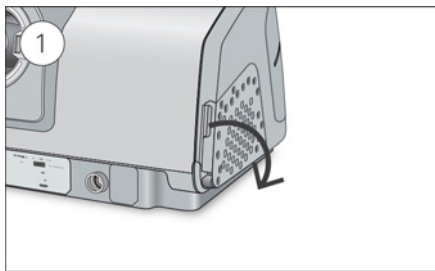

1. Ouvrez le couvercle du filtre à air et retirez l'ancien filtre à air.
Le filtre à air n'est ni lavable ni réutilisable.
2. Placez un filtre à air neuf sur le couvercle du filtre à air, et fermez-le.
Vérifiez que le filtre à air est bien installé afin d'éviter la pénétration d'eau ou de poussière dans l'appareil, à tout moment.

Reconnexion du circuit respiratoire

Lorsque le circuit respiratoire est sec, vous pouvez le reconnecter à l'appareil.

1. Raccordez fermement le circuit respiratoire à la sortie d'air à l'arrière de l'appareil.
2. Raccordez l'extrémité libre du circuit respiratoire fermement sur le masque assemblé.

Données de traitement

Votre appareil AirSense 10 enregistre vos données de traitement pour vous et votre prestataire de santé pour qu'il puisse afficher et modifier votre traitement selon les besoins. Les données sont enregistrées puis transférées à votre prestataire de santé par l'intermédiaire du réseau sans fil ou d'une carte SD.

Transmission des données

Votre appareil AirSense 10 est doté d'un système de communication sans fil intégré pour que vos données de traitement puissent être transmises à votre prestataire de santé afin d'optimiser la qualité de votre traitement. Il s'agit d'une fonctionnalité en option qui n'est disponible que si vous décidez d'en bénéficier. Cela permet également à votre prestataire de santé de mettre à jour vos réglages de traitement plus rapidement ou de mettre à niveau le logiciel de votre appareil afin de vous procurer le meilleur traitement possible.

Les données sont généralement transmises une fois que le traitement a pris fin. Pour vous assurer que vos données sont transférées, laissez votre appareil connecté en permanence à l'alimentation secteur et veillez à ce qu'il ne soit pas en mode avion.

Remarques :

- Les données de traitement pourraient ne pas être transmises si vous utilisez l'appareil à l'extérieur du pays ou de la région d'achat.
- Il est possible que les appareils avec communication sans fil ne soient pas disponibles dans tous les pays.

Carte SD

Vous pouvez également transférer vos données de traitement à votre prestataire de santé par l'intermédiaire de votre carte SD. Votre prestataire de santé pourrait vous demander d'envoyer votre carte SD par courrier ou de l'apporter avec vous. Retirez la carte SD lorsque votre prestataire de santé vous indique de le faire.

Ne retirez pas la carte SD de l'appareil lorsque le témoin SD clignote.

Pour retirer la carte SD :

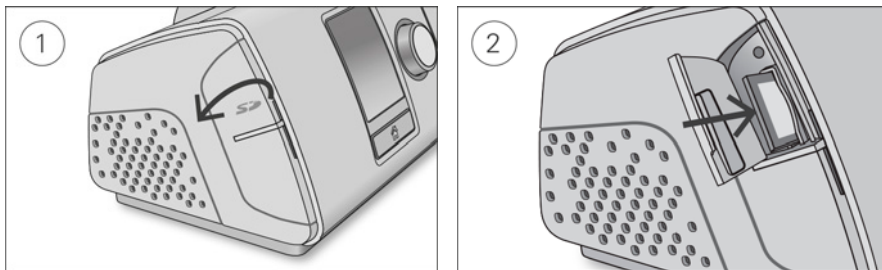

1. Ouvrez le couvercle de la carte SD.
2. Appuyez sur la carte SD pour la libérer. Retirez la carte SD de l'appareil.
Placez la carte SD dans l'étui de protection et renvoyez-la à votre prestataire de santé.

Pour de plus amples informations sur la carte SD, veuillez vous référer à l'étui de protection de la carte SD fourni avec votre appareil.

Remarque : La carte SD ne doit pas être utilisée à toute autre fin.

Voyage

Vous pouvez prendre votre appareil AirSense 10 partout avec vous. Il suffit de vous rappeler les points suivants :

- Utilisez le sac de voyage fourni pour éviter d'endommager l'appareil.
- Veillez à ce que vous disposiez du câble d'alimentation approprié pour la région où vous allez vous rendre. Pour toute informations complémentaire, contactez votre prestataire de santé.

Voyage en avion

Votre appareil AirSense 10 peut être emporté à bord comme bagage à main. Les appareils médicaux ne comptent pas pour votre quota de bagages à main.

Vous pouvez utiliser votre appareil AirSense 10 à bord d'un avion car il est conforme aux exigences de la Federal Aviation Administration (FAA). Les lettres de conformité relatives au transport aérien peuvent être téléchargées et imprimées à partir du site www.resmed.com.

Lors de l'utilisation de l'appareil à bord d'un avion, activez le **Mode Avion**.

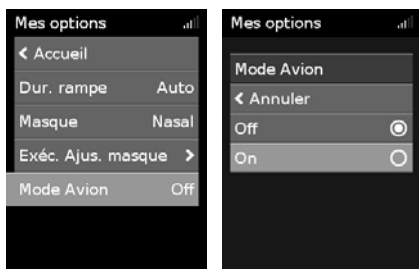

Pour activer le Mode Avion :

1. Dans **Mes options**, tournez la molette pour mettre en évidence **Mode Avion** puis appuyez sur la molette.
2. Tournez la molette pour sélectionner **On** puis appuyez sur la molette pour enregistrer le changement.



L'icône du Mode Avion ✈️ s'affiche dans le coin supérieur droit de l'écran.

Dépannage

En cas de problèmes, consultez les sujets de dépannage suivants. Si vous ne pouvez pas résoudre le problème, contactez votre prestataire de santé ou ResMed. N'essayez pas d'ouvrir l'appareil.



Dépannage général

Problème/Cause possible	Solution
Présence de fuites d'air autour de mon masque Le masque n'est peut-être pas correctement ajusté.	Assurez-vous que votre masque est correctement ajusté. Consultez votre guide d'utilisation du masque pour des instructions d'ajustement ou utilisez la fonction d'ajustement du masque pour vérifier l'ajustement de votre masque et son étanchéité.
La pression d'air dans mon masque semble trop élevée (j'ai l'impression de recevoir trop d'air) La rampe est peut-être désactivée.	Utilisez l'option Durée de rampe.
La pression d'air dans mon masque semble trop basse (j'ai l'impression de ne pas recevoir assez d'air) La rampe est peut-être en cours.	Attendez que la pression d'air augmente ou désactivez la durée de rampe.

Problème/Cause possible	Solution
Mon écran est noir	
Le rétroéclairage de l'écran a pu s'éteindre. Il s'arrête automatiquement après une brève période.	Appuyez sur Accueil ou la molette pour le rallumer.
Le bloc d'alimentation est peut-être déconnecté.	Raccordez le bloc d'alimentation et vérifiez que la fiche est complètement insérée.
Mes données de traitement n'ont pas été envoyées à mon prestataire de santé	
La couverture sans fil peut être médiocre.	Vérifiez que l'appareil est placé dans un endroit où la couverture est adéquate (c.-à-d., sur votre table de chevet, pas dans un tiroir ou sur le sol). L'icône d'intensité du signal sans fil  indique une bonne couverture quand toutes les barres sont visibles, et une couverture médiocre quand moins de barres sont visibles.
L'icône indiquant aucune connexion sans fil  s'affiche dans le coin supérieur droit de l'écran. Aucun réseau sans fil n'est disponible.	Vérifiez que l'appareil est placé dans un endroit où la couverture est adéquate (c.-à-d., sur votre table de chevet, pas dans un tiroir ou sur le sol). Si vous êtes invité à le faire, envoyez la carte SD à votre prestataire de soins. La carte SD contient également vos données de traitement.
L'appareil est peut-être en Mode Avion.	Désactivez le Mode Avion, consultez la section Voyage en avion.
Le transfert des données n'est pas activé pour votre appareil.	Contactez votre prestataire de santé pour activer le service de transfert des données.
L'écran et les boutons clignotent	
La mise à niveau du logiciel est en cours.	La mise à niveau du logiciel s'achève au bout de 10 minutes environ.

Messages de l'appareil

Message sur l'appareil/Cause possible	Solution
Fuite importante détectée, raccordez votre circuit	
Le circuit respiratoire n'est peut-être pas correctement raccordé.	Vérifiez que le circuit respiratoire est fermement raccordé aux deux extrémités.
Le masque n'est peut-être pas correctement ajusté.	Assurez-vous que votre masque est correctement ajusté. Consultez votre guide d'utilisation du masque pour des instructions d'ajustement ou utilisez la fonction d'ajustement du masque pour vérifier l'ajustement de votre masque et son étanchéité.
Circuit respiratoire bouché, veuillez le vérifier	
Le circuit respiratoire est peut-être obstrué.	Vérifiez le circuit respiratoire et retirez tout élément qui l'obstrue. Appuyez sur la molette pour effacer le message, puis appuyez sur la touche Marche/Arrêt pour redémarrer l'appareil.

Message sur l'appareil/Cause possible	Solution
Erreur carte SD. Retirez-la, puis appuyez sur Marche pour lancer le traitement	
La carte SD n'est peut-être pas correctement insérée.	Retirez et réinsérez la carte SD.
Carte lecture seule, veuillez enlever, déverr. et réinsérer carte SD	
La carte SD est peut-être en position de verrouillage (lecture seule).	Déplacez le bouton de verrouillage de la carte SD de la position verrouillée  à la position déverrouillée  puis réinsérez-la.
Erreur système. Voir manuel utilisateur, section Erreur 004	
L'appareil a pu être laissé dans un environnement chaud.	Laissez-le refroidir avant de le réutiliser. Débranchez le câble d'alimentation, puis rebranchez-le pour redémarrer l'appareil.
Le filtre à air est peut-être obstrué.	Vérifiez le filtre à air et remplacez-le s'il est obstrué. Débranchez le câble d'alimentation, puis rebranchez-le pour redémarrer l'appareil.
Le circuit respiratoire est peut-être obstrué.	Vérifiez le circuit respiratoire et retirez tout élément qui l'obstrue. Appuyez sur la molette pour effacer le message, puis appuyez sur la touche Marche/Arrêt pour redémarrer l'appareil.
De l'eau peut être présente dans le circuit respiratoire.	Videz l'eau du circuit respiratoire. Débranchez le câble d'alimentation, puis rebranchez-le pour redémarrer l'appareil.
Tous les autres messages d'erreur, comme par exemple « Erreur système. Voir manuel utilisateur, section Erreur 0XX »	
Une erreur irréparable s'est produite avec le système.	Contactez votre prestataire de santé. N'ouvrez pas l'appareil.

Avertissements et précautions d'ordre général

AVERTISSEMENT

- S'assurer de positionner le circuit respiratoire de manière à ce qu'il ne s'enroule pas autour de la tête ou du cou.
- Vérifier que le câble d'alimentation et la fiche sont en bon état et que l'équipement n'est pas endommagé.
- Tenir le câble d'alimentation à l'écart de toute surface chaude.
- Cesser d'utiliser l'appareil et appeler le prestataire de santé ou le service technique ResMed en cas de changements inexplicables de ses performances, de bruits inhabituels, si l'appareil ou le bloc d'alimentation font l'objet d'une chute ou d'une manipulation sans précaution ou si le boîtier est cassé.
- N'ouvrez pas et ne modifiez pas l'appareil. Il n'est ni démontable ni réparable. Les réparations et l'entretien doivent être effectués par un technicien agréé ResMed uniquement.
- Risque d'électrocution. Ne pas immerger l'appareil, le bloc d'alimentation ou le câble d'alimentation dans de l'eau. En cas de renversement de liquides dans ou sur l'appareil, débrancher l'appareil et laisser sécher les pièces. Toujours débrancher l'appareil avant le nettoyage et s'assurer que toutes les pièces sont sèches avant de brancher de nouveau l'appareil.
- Ne pas utiliser d'oxygène supplémentaire en fumant ou en présence d'une flamme nue.
- Toujours s'assurer que l'appareil est sous tension et qu'un débit d'air est généré avant d'activer l'alimentation en oxygène. Toujours désactiver l'alimentation en oxygène avant de mettre l'appareil hors tension, pour éviter que de l'oxygène non utilisé ne s'accumule dans le boîtier de l'appareil et ne crée un risque d'incendie.
- Ne pas effectuer de tâche de maintenance pendant que l'appareil fonctionne.

ATTENTION

- Utiliser uniquement les pièces et accessoires ResMed avec l'appareil. Les pièces non-ResMed risquent de réduire l'efficacité du traitement et/ou endommager l'appareil.
- Utiliser uniquement les masques avec fuite, recommandés par ResMed ou par le médecin traitant, avec cet appareil. L'ajustement du masque lorsque l'appareil ne souffle pas d'air peut entraîner une réinhalation de l'air exhalé. S'assurer que les orifices de ventilation du masque sont dégagés et libres d'obstructions afin de maintenir le débit d'air frais entrant dans le masque.
- Veiller à placer l'appareil de façon à éviter que quelqu'un ne s'y heurte ou ne se prenne les pieds dans le câble d'alimentation.
- L'obstruction du circuit respiratoire et/ou de l'entrée d'air de l'appareil pendant le fonctionnement risque de causer une surchauffe de l'appareil.
- S'assurer que la zone autour de l'appareil est sèche, propre et sans autres objets (litière ou vêtements) susceptibles d'obstruer l'entrée d'air ou de recouvrir le bloc d'alimentation.
- Une configuration incorrecte du système risque de produire une mesure erronée de la pression au masque. S'assurer que le système est correctement configuré.
- Ne pas utiliser d'eau de Javel, de chlore, d'alcool ou de solutions parfumées (y compris les huiles parfumées), ni de savons hydratants ou antibactériens pour le nettoyage de l'appareil, du réservoir ou du circuit respiratoire. Ces solutions risquent d'endommager l'humidificateur ou d'affecter ses performances et de réduire la durée de vie du produit.

Caractéristiques techniques

Le AirSense™ 10 AutoSet for Her est un dispositif de pression auto-ajustable haut-de-gamme.

Bloc d'alimentation 90 W

Plage d'entrée AC :	100–240 V, 50–60 Hz, 1,0-1,5 A, Classe II 115 V, 400 Hz, 1,5 A, Classe II (nominal pour un usage en avion)
Sortie CC :	24 V $\overline{\text{---}}$ 3,75 A
Consommation électrique type :	53 W (57 VA)
Consommation en période de pointe :	104 W (108 VA)

Conditions ambiantes

Température de fonctionnement :	de +5 °C à +35 °C Remarque : La température du débit d'air produit par cet appareil de traitement peut être supérieure à la température ambiante. L'appareil reste sans danger même lorsqu'il est exposé à des conditions de température ambiante excessive (40 °C).
Humidité de fonctionnement :	de 10 % à 95 % d'humidité relative (sans condensation)
Altitude de fonctionnement :	du niveau de la mer à 2 591 m ; plage de la pression atmosphérique de 1 013 hPa à 738 hPa
Température de stockage et de transport :	de -20 °C à +60 °C
Humidité de stockage et de transport :	de 5 % à 95 % d'humidité relative (sans condensation)

Compatibilité électromagnétique

L'AirSense 10 est conforme à toutes les exigences de compatibilité électromagnétique (CEM) applicables, conformément à IEC 60601-1-2:2007, pour les environnements commerciaux et résidentiels, et pour l'industrie légère. Il est recommandé de maintenir les appareils de communication mobiles à une distance d'au moins 1 m de l'appareil.

Vous trouverez des informations sur les émissions et l'immunité électromagnétiques pour cet appareil ResMed sur le site www.resmed.fr, à la page Produits, sous SAV et assistance.

IEC 60601-1:2005 classification

Classe II (double isolation), type BF, indice de protection contre la pénétration de liquides IP22

Capteurs

Capteur de pression :	Intégré à la sortie de l'appareil, capteur de type manomètre analogique, -5 à +45 cm H ₂ O (-5 à +45 hPa)
Capteur de débit :	Intégré à l'entrée de l'appareil, capteur numérique de débit massique, -70 à +180 l/min

Pression maximale délivrée en cas d'une unique défaillance des conditions normales de fonctionnement

L'appareil s'arrêtera en présence d'une unique défaillance si la pression dans des conditions normales de fonctionnement dépasse :

30 cm H₂O (30 hPa) pendant plus de 6 s ou 40 cm H₂O (40 hPa) pendant plus de 1 s.

Signal sonore

Niveau de pression mesuré selon EN ISO 17510-1:2009 (mode CPAP) :

SlimLine :	26,6 dBA avec une incertitude de 2 dBA
Standard :	26,6 dBA avec une incertitude de 2 dBA

Niveau de pression mesuré selon EN ISO 17510-1:2009 (mode CPAP) :

SlimLine :	34,6 dBA avec une incertitude de 2 dBA
Standard :	34,6 dBA avec une incertitude de 2 dBA

Valeurs d'émission sonore à deux chiffres déclarées conformément à la norme ISO 4871:1996.

Physiques

Dimensions (H x l x P) :	116 mm x 205 mm x 150 mm
Sortie d'air (conforme à la norme ISO 5356-1:2004) :	22 mm
Poids :	1115 g
Boîtier :	Thermoplastique ignifugé

Filtre à air

Standard :	Matériau : Fibre polyester non tissée Efficacité moyenne : >75 % pour poussière de 7 micromètres
Hypoallergénique :	Matériau : Fibres acryliques et de polypropylène dans un support en polypropylène Efficacité : >98 % pour poussière de ~7-8 micromètres ; >80 % pour poussière de ~0,5 micromètre

Utilisation en avion

ResMed confirme que l'appareil est conforme aux exigences de la Federal Aviation Administration (FAA) (RTCA/DO-160, section 21, catégorie M) pour tout ce qui touche au transport aérien.

Module sans fil

Technologie utilisée :	2G GSM
Il est recommandé de maintenir l'appareil à une distance minimum de 2 cm du corps pendant son fonctionnement. Non applicable aux masques, circuits ou accessoires	

Plage de pression de fonctionnement

AutoSet, AutoSet For Her, CPAP :	4 à 20 cm H ₂ O (4 à 20 hPa)
----------------------------------	---

Oxygène supplémentaire

Débit maximal :	4 l/min
-----------------	---------

Trajectoire de l'air

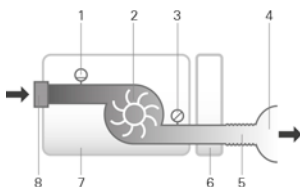

1. Capteur de débit
2. Turbine
3. Capteur de pression
4. Masque
5. Circuit respiratoire
6. Couvercle latéral
7. Appareil
8. Filtre d'entrée d'air

Durée de vie nominale

Appareil, bloc d'alimentation :	5 ans
Réservoir nettoiable :	2,5 ans
Réservoir standard, circuit respiratoire :	6 mois

Informations d'ordre général

Il est prévu que le patient soit opérateur.

Circuit respiratoire

Circuit respiratoire	Matériau	Longueur	Diamètre interne
ClimateLineAir	Plastique souple et composants électriques	2 m	15 mm
SlimLine	Plastique souple	1,8 m	15 mm
Standard	Plastique souple	2 m	19 mm

Température d'arrêt du circuit respiratoire chauffant : ≤ 41 °C

Remarques :

- Le fabricant se réserve le droit de modifier ces caractéristiques techniques sans notification préalable.
- L'extrémité du circuit respiratoire chauffant dotée du connecteur électrique est uniquement compatible avec la sortie d'air de l'appareil et ne doit pas être raccordée au masque.
- Ne pas utiliser de circuits respiratoires conducteurs d'électricité ou antistatiques.
- Les réglages de température et d'humidité relative affichés ne sont pas des valeurs mesurées.

Valeurs affichées

Valeur	Plage	Résolution d'affichage
Capteur de pression à la sortie d'air :		
Pression au masque	4–20 cm H ₂ O (4–20 hPa)	0,1 cm H ₂ O (0,1 hPa)
Valeurs dérivées du débit :		
Fuite	0–120 l/min	1 l/min

Valeur	Précision
Mesure de la pression ¹ :	
Pression au masque ²	±0,5 cm H ₂ O (0,5 hPa) + 4 % de la valeur mesurée]
Débit et valeurs dérivées du débit ¹ :	
Débit	± 6 l/min ou 10 % du relevé si cette valeur est supérieure, à un débit positif de 0 à 150 l/min
Fuite ²	± 12 l/min ou 20 % du relevé si cette valeur est supérieure, de 0 à 60 l/min

¹ Les résultats sont indiqués à température et pression atmosphérique ambiantes, en l'absence d'humidité (Ambient Temperature and Pressure, Dry ou ATPD).

² La précision peut être réduite par la présence de fuites, d'oxygène supplémentaire, de volumes courants de <100 ml ou d'une ventilation minute de <3 l/min.

Précision de la pression

Variation de la pression statique maximale à 10 cm H₂O (10 hPa) selon la norme EN ISO 17510-1:2009

	Circuit respiratoire standard	Circuit respiratoire SlimLine
Sans humidification	± 0,5 cm H ₂ O (± 0,5 hPa)	± 0,5 cm H ₂ O (± 0,5 hPa)
Avec humidification	± 0,5 cm H ₂ O (± 0,5 hPa)	± 0,5 cm H ₂ O (± 0,5 hPa)

Variation de la pression dynamique maximale selon la norme EN ISO 17510-1:2009

Appareil sans humidification et circuit respiratoire standard / Appareil avec humidification et circuit respiratoire standard



Pression [cm H ₂ O (hPa)]	10 BPM	15 BPM	20 BPM
4	0,5 / 0,5	0,5 / 0,5	0,8 / 0,8
8	0,5 / 0,5	0,5 / 0,5	0,8 / 0,8
12	0,5 / 0,5	0,5 / 0,5	0,8 / 0,8
16	0,5 / 0,5	0,5 / 0,5	0,8 / 0,8
20	0,5 / 0,5	0,5 / 0,5	0,8 / 0,8







Appareil sans humidification et circuit respiratoire SlimLine / Appareil avec humidification et circuit respiratoire SlimLine







Pression [cm H ₂ O (hPa)]	10 BPM	15 BPM	20 BPM
4	0,5 / 0,5	0,5 / 0,5	0,8 / 0,8
8	0,5 / 0,5	0,5 / 0,5	0,8 / 0,8
12	0,5 / 0,5	0,5 / 0,5	0,8 / 0,8
16	0,5 / 0,5	0,5 / 0,5	0,8 / 0,8
20	0,5 / 0,5	0,5 / 0,5	0,8 / 0,8







Symboles





Les symboles suivants peuvent figurer sur le produit ou sur son emballage.

 Lire le mode d'emploi avant utilisation.  Indique un avertissement ou une mise en garde.

 Regarder le mode d'emploi avant utilisation.  Fabricant.  Représentant autorisé dans l'Union européenne.  Code du lot.  No de réf. catalogue.  Numéro de série.

 Numéro de l'appareil.  On / Off.  Poids de l'appareil.  Protégé contre les objets de la grosseur d'un doigt et contre l'écoulement d'eau lors d'une inclinaison maximale de 15 degrés par rapport à l'orientation précisée.  Courant continu.  Pièce appliquée de type BF.

 Equipement de classe II.  Limite d'humidité.  Limite de température.  Radiation non ionisante.  Logo 1 de contrôle de la pollution chinois.  Logo 2 de contrôle de la pollution chinois. **Rx Only** Sur ordonnance uniquement (Selon la loi fédérale américaine, ces appareils ne peuvent être vendus aux États-Unis que par un médecin ou sur ordonnance médicale).

 Niveau d'eau maximum.  Utiliser de l'eau distillée uniquement.  Altitude de fonctionnement.  Limitation de la pression atmosphérique.  Conforme à RTCA DO-160 section 21, catégorie M.



Informations relatives à l'environnement

Cet appareil doit être éliminé séparément et ne doit pas être jeté avec les ordures ménagères non triées. Pour éliminer votre appareil, vous devez avoir recours aux systèmes de collecte, de réutilisation et de recyclage disponibles près de chez vous. Le recours à ces systèmes de collecte, de réutilisation et de recyclage permet de préserver les ressources naturelles et d'éviter la libération de substances dangereuses dans l'environnement.

Pour de plus amples informations sur ces systèmes d'élimination, veuillez vous adresser à l'administration chargée de la gestion des déchets dans votre région. Le symbole de poubelle barrée indique que vous devez utiliser ces systèmes d'élimination des déchets. Pour de plus amples informations sur la collecte et l'élimination de votre appareil ResMed, veuillez contacter ResMed ou votre fournisseur ou consulter la page suivante : www.resmed.com/environment.

Entretien

L'appareil AirSense 10 est prévu pour fournir un fonctionnement fiable et sûr lorsqu'il est utilisé conformément aux instructions fournies par ResMed. ResMed recommande également que l'appareil AirSense 10 soit inspecté et entretenu par un service technique agréé ResMed en cas de signes d'usure ou de doute quant au fonctionnement de l'appareil. Sinon, en règle générale, les appareils ne devraient nécessiter aucun entretien ou inspection particulier pendant leur durée de vie nominale.

Garantie limitée

ResMed Ltd (ci-après « ResMed ») garantit votre produit ResMed contre tout défaut de matériel et de main-d'œuvre à compter de la date d'achat et pour la période spécifiée ci-dessous.

Produit	Période de garantie
<ul style="list-style-type: none">• Masques (y compris l'entourage rigide, la bulle, le harnais et le circuit) — à l'exception des dispositifs à usage unique• Accessoires — à l'exception des dispositifs à usage unique• Capteurs digitaux de pouls flexibles• Réservoirs d'eau d'humidificateur	90 jours
<ul style="list-style-type: none">• Batteries à utiliser dans les systèmes de batterie interne et externe de ResMed	6 mois
<ul style="list-style-type: none">• Capteurs digitaux de pouls de type clip• Modules de transmission de données pour les appareils à deux niveaux de pression et les appareils de CPAP• Oxymètres et adaptateurs d'oxymètre pour les appareils à deux niveaux et les appareils de CPAP• Humidificateurs et réservoirs d'eau nettoiables pour humidificateur• Appareils de commande de la titration	1 an
<ul style="list-style-type: none">• Appareils de CPAP, appareils à deux niveaux de pression et appareils de ventilation (y compris les blocs d'alimentation externes)• Accessoires de batteries• Appareils portables de diagnostic et dépistage	2 ans

Seul le client initial est couvert par la présente garantie. Celle-ci n'est pas cessible.

En cas de défaillance du produit dans des conditions normales d'utilisation, ResMed, à son entière discrétion, répare ou remplace le produit défectueux ou toute pièce.

Cette garantie limitée ne couvre pas : a) tout dommage résultant d'une utilisation incorrecte, d'un usage abusif ou d'une modification ou transformation opérée sur le produit ; b) les réparations effectuées par tout service de réparation sans l'autorisation expresse de ResMed ; c) tout dommage ou contamination causé par de la fumée de cigarette, de pipe, de cigare ou autre ; d) tout dommage causé par de l'eau renversée sur ou dans un appareil électronique.

La garantie est annulée pour les produits vendus ou revendus dans un pays autre que celui où ils ont été achetés à l'origine.

Les réclamations au titre de la garantie pour les produits défectueux doivent être présentées au lieu d'achat par le client initial.

La présente garantie remplace toute autre garantie expresse ou implicite, y compris toute garantie implicite de qualité marchande ou d'adéquation à un usage particulier. Certains pays ou États n'autorisent pas les limitations de durée pour les garanties implicites ; il est donc possible que la limitation susmentionnée ne s'applique pas à votre cas.

La société ResMed ne peut être tenue responsable de tout dommage accessoire ou indirect résultant de la vente, de l'installation ou de l'utilisation de tout produit ResMed. Certains pays ou régions n'autorisent ni l'exclusion ni la limitation des dommages accessoires ou indirects ; il est donc possible que la limitation susmentionnée ne s'applique pas à votre cas.

Cette garantie vous octroie des droits reconnus par la loi. Vous pouvez également détenir d'autres droits qui varient en fonction du pays où vous habitez. Pour de plus amples informations sur vos droits de garantie, veuillez contacter votre fournisseur ou ResMed.

Informations supplémentaires

Si vous avez des questions ou si vous avez besoin d'informations supplémentaires concernant l'utilisation de l'appareil, contactez votre prestataire de santé.



ResMed Ltd
1 Elizabeth Macarthur Drive
Bella Vista NSW 2153 Australia

DISTRIBUTED BY
ResMed Corp 9001 Spectrum Center Boulevard San Diego CA 92123 USA
EC REP ResMed (UK) Ltd 96 Jubilee Ave Milton Park Abingdon Oxfordshire OX14 4RW UK

See www.resmed.com for other ResMed locations worldwide. For patent information, see www.resmed.com/ip. Air10, AirSense, AutoSet, ClimateLine, HumidAir and SlimLine are trademarks of ResMed Ltd. AutoSet, SlimLine and ClimateLine are registered in U.S. Patent and Trademark Office. SD Logo is a trademark of SD-3C, LLC. © 2014 ResMed Ltd. 378128/1 2014-06



ResMed.com



378128